

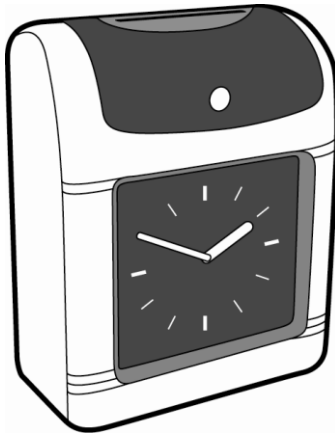

QC500E Stempeluhr



Bedienungsanleitung

INHALT

1. Einleitung	3
1.1 Packungsinhalt	3
1.2 Zubehör	4
1.3 Einstellungsknöpfe.....	6
2. Funktionsoptionen.....	6
2.1 Schnelle Codes	
2.2 Detaillierte Codes	
3. Öffnen des Gehäuses.....	9
4. Funktionseinstellungen.....	9-17
5. Fehlerbehebung.....	18
6. Austauschen der Farbbandkassette	19
7. Vorsichtsmaßnahmen.....	20
8. Technische Einzelheiten.....	20
9. Fehlermeldungen.....	20

1. Einleitung

Vielen Dank, dass Sie sich für eine QC500 Stempeluhr entschieden haben. Wir hoffen, dass Sie mit Ihrem Kauf zufrieden sind. Ihre Stempeluhr sollte bereits für eine sofortige Verwendung eingestellt sein, sollten Sie jedoch Veränderungen vornehmen wollen, benutzen Sie diese Bedienungsanleitung für alle weiteren Schritte.

1.1 Packungsinhalt

Packen Sie die Stempeluhr zunächst sorgfältig aus und überprüfen Sie den Inhalt:

- **Stempeluhr**
- **Stromkabel mit Stecker**
- **Schlüssel**

1.2 Zubehör

(a) Tastatur

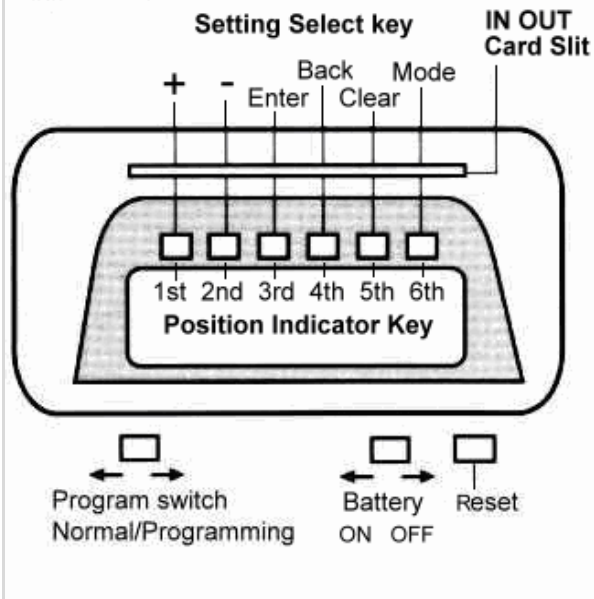

(b) LCD auf der Oberseite



(b) Gehäuse und Befestigungen auf der Rückseite

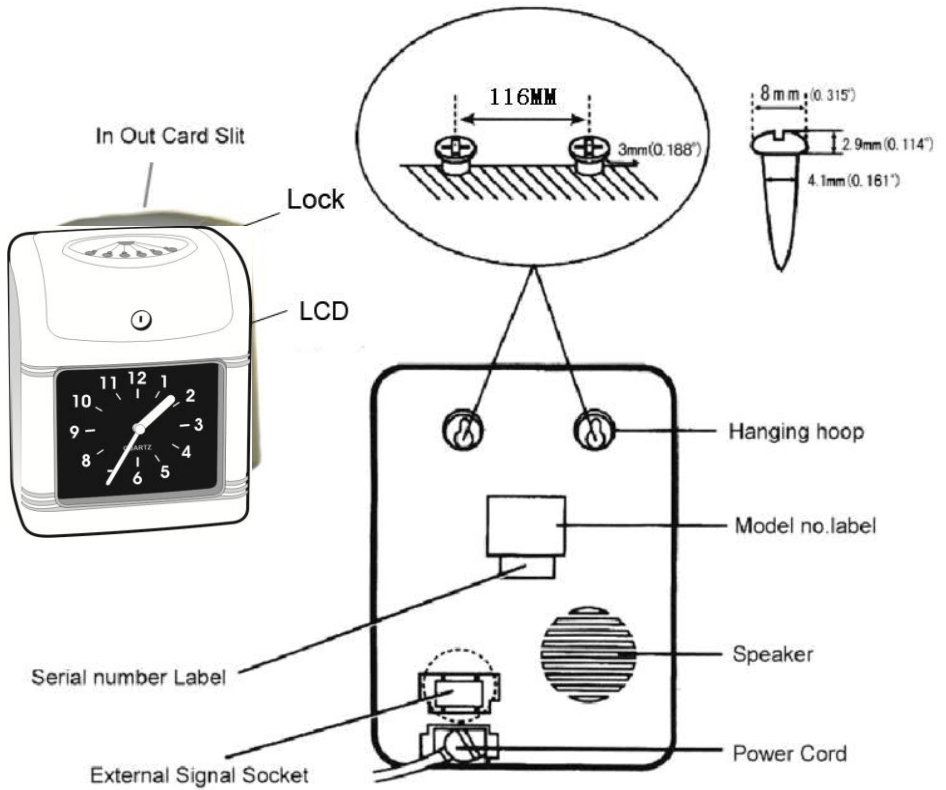

1.3 Einstellungsknöpfe

+	den Wert um 1 erhöhen
-	den Wert um 1 senken
Enter	den eingestellten Wert speichern & zum nächsten Schritt gehen
Back	zurück
Mode	Funktionsprogrammierung
Clear	den eingestellten Wert löschen
Program switch	Normal/ Programmierung
Battery	Batterie an/ aus
Reset	Grundeinstellung

2. Funktionsoptionen

2.1 Schnell-Code Auswahl:

- b000**--- Zeiteinstellung (Jahr, Monat, Datum, Zeitsystem, Stunde, Minute)
- b001**--- Einstellung der Wahlfunktion
- b002**--- Einstellung des regelmäßigen Zeitsignals
- b003**--- Einstellung der Umschaltungszeit
- b004**--- Einstellung des zweifarbigen Ausdrucks

2.2 Auswahl der detaillierten Codes:

b000	
Code	Funktion
01	Einstellung des Jahrs
02	Einstellung des Monats/ Datums
03	Einstellung des Zeitsystems
04	Einstellung der Stunde/ Minute

b001	
Code	Funktion
01	Einstellung der Datumsveränderungszeit
02	Einstellung des letzten Tags der monatlichen, wöchentlichen, zweiwöchentlichen Zahlungsperiode
03	Einstellung S/W BST/ EST Start (Monat und Tag)
04	Einstellung S/W BST/ EST Start (Stunde und Minute)
05	Einstellung S/W BST/ EST Ende (Monat und Tag)
06	Einstellung S/W BST/ EST Ende (Stunde und Minute)
07	Einstellung der Druckposition (runter/ hoch)
08	Einstellung der Druckposition (links/ rechts)
09	Identifizierung der Vorder- und Hinterseite der Karte
10	Einstellung des Zeitsignals (0~99 Sekunden)
b002	
Code	Funktionen
01~24	Einstellung der Tonzeit (01-24 Gruppe)
b003	
Code	Funktionen
01~18	Einstellung der Umlagerungszeit (01-18 Zeile)
b004	
Code	Funktionen
01	Einstellung der 1. Gruppe der Farbveränderung (rot)
02	Einstellung der 2. Gruppe der Farbveränderung (schwarz)
03	Einstellung der 3. Gruppe der Farbveränderung (rot)
04	Einstellung der 4. Gruppe der Farbveränderung (schwarz)
05	Einstellung der 5. Gruppe der Farbveränderung (rot)
06	Einstellung der 6. Gruppe der Farbveränderung (schwarz)
07	Einstellung der 7. Gruppe der Farbveränderung (rot)
08	Einstellung der 8. Gruppe der Farbveränderung (schwarz)
09	Einstellung der 9. Gruppe der Farbveränderung (rot)
10	Einstellung der 10. Gruppe der Farbveränderung (schwarz)
11	Einstellung der 11. Gruppe der Farbveränderung (rot)

12	Einstellung der 12. Gruppe der Farbveränderung (schwarz)
13	Einstellung der 13. Gruppe der Farbveränderung (rot)
14	Einstellung der 14. Gruppe der Farbveränderung (schwarz)
15	Einstellung der 15. Gruppe der Farbveränderung (rot)
16	Einstellung der 16. Gruppe der Farbveränderung (schwarz)
17	Einstellung der 17. Gruppe der Farbveränderung (rot)
18	Einstellung der 18. Gruppe der Farbveränderung (schwarz)

3. Öffnen des Gehäuses

Benutzen Sie den mitgelieferten Schlüssel, um den oberen Deckel abzunehmen.

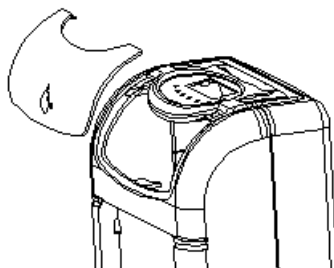

4. Funktionseinstellung

Sie gelangen in den Programmierungsmodus, indem Sie den oberen Deckel mit dem Schlüssel von der Zeitaufnahme mit dem Programmierungsschalter auf der rechten Seite entfernen. Das LCD zeigt **b000** an. Drücken Sie den **Mode** Knopf, um das gewünschte Programm auszuwählen **b000, b001, b002, b003, b004**

4.1 Einstellen des Jahres

Drücken Sie auf **Mode** und wählen Sie das Programm **b000**

Drücken Sie erneut auf **Enter** und tragen Sie den Einstellungswert ein.

Drücken Sie **Enter** oder **Back** um den Programm-Code **01** einzugeben, (01 auf der linken Seite zeigt den Programm-Code an),

Der digitale Display **2010** steht für das Jahr 2010, das Jahr „10“ blinkt rechts auf dem Bildschirm auf, drücken Sie **+**

oder **-** um das Jahr einzustellen. Drücken Sie **Enter** um die Einstellung zu speichern.

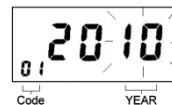

4.2 Einstellen des Monats und Datums

Drücken Sie **Enter** oder **Back** um zum Programm-Code **02** zu gelangen,

drücken Sie **+** oder **-** um den Monat einzustellen.

Drücken Sie **Enter** erneut, um den Wert zu speichern.

Drücken Sie **+** oder **-** um den Tag einzustellen.

Drücken Sie **Enter** erneut, um den Einstellungswert zu speichern.



4.3 Einstellen des Zeitsystems

Drücken Sie **Enter** oder **Back**, um zum Programm-Code **03** zu gelangen.

Drücken Sie **+** oder **-** um das Zeitsystem einzustellen.

Drücken Sie **Enter** erneut, um den Einstellungswert zu speichern.

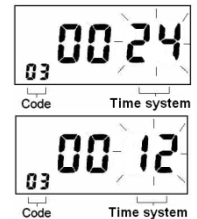

4.4 Einstellen der Stunde und Minute

Drücken Sie **Enter** oder **Back**, um zum Programm-Code **04** zu gelangen.

Drücken Sie **+** oder **-**, um die Stunde einzustellen.

Drücken Sie **Enter** erneut, um den Einstellungswert zu speichern.

Drücken Sie **+** oder **-** um die Minute einzustellen.

Drücken Sie **Enter** erneut, um den Einstellungswert zu speichern.



4.5 Einstellen der Datumsveränderungszeit

Drücken Sie **Mode** um das Programm **b001** zu wählen.

Drücken Sie **Enter** erneut, um den Einstellungswert zu speichern.



Drücken Sie **Enter** oder **Back** , um den Programm-Code **01** einzugeben,
 Drücken Sie **+** oder **-** um die Stunde einzustellen.
 Drücken Sie **Enter** erneut, um den Einstellungswert zu speichern.
 Drücken Sie **+** oder **-** um die Minute einzustellen.
 Drücken Sie **Enter** erneut, um den Einstellungswert zu speichern.

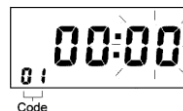

4.6 Einstellen des letzten Tags der monatlichen, wöchentlichen, zweiwöchentlichen Zahlungsperiode

Drücken Sie **Enter** oder **Back** um den Programm-Code **02** zu wählen,
 Drücken Sie **+** oder **-** um den Kartentyp einzustellen.
 Drücken Sie **Enter** erneut, um den Einstellungswert zu speichern.

Kartentyp	Funktionen
00	Karte für monatliche Zahlungsperioden
01	Karte für wöchentliche Zahlungsperioden
02	Karte für zweiwöchentliche Zahlungsperioden



4.6a Ändern des Enddatums für die monatliche Zahlungsperiode

Wenn das Enddatum der Zahlungsperiode auf 00 eingestellt ist, dann ist die 1-15 Reihe auf der Kartenoberfläche automatisch leer.
 Der eingestellte Wert liegt zwischen 00 und 31.



4.7 Einstellen des Enddatums für die wöchentliche Zahlungsperiode

Drücken Sie **Enter** oder **Back** um den Programm-Code **02** einzugeben

Drücken Sie **+** oder **-** um den Kartentyp auf 01 zu stellen

Drücken Sie **Enter** erneut, um den Einstellungswert zu speichern.

Drücken Sie **Clear** um das gewünschte Enddatum für die Zahlungsperiode zu wählen und drücken Sie **Enter** erneut, um den Einstellungswert zu speichern.

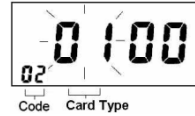

Wöchentliche Zahlung Kartentyp	Funktionen	Unterer Bereich
01	Oberer Bereich wöchentliche Zahlung	23mm
02	Unterer Bereich wöchentliche Zahlung	23mm
03	Oberer Bereich wöchentliche Zahlung	35mm
04	Unterer Bereich wöchentliche Zahlung	35mm

Drücken Sie **+** oder **-** um den Kartentyp für die wöchentliche Zahlung auf 01 zu stellen.

Drücken Sie **Enter** erneut, um den Einstellungswert zu speichern.

4.8 Einstellen des Enddatums für die zweiwöchentliche Zahlungsperiode

Drücken Sie **Enter** oder **Back** um den Programm-Code **02** einzustellen.

Drücken Sie **+** oder **-** um den Kartentyp auf 02 zu stellen

Drücken Sie **Enter** erneut, um den Einstellungswert zu

speichern, drücken Sie **Clear** um das gewünschte Enddatum für die



Zahlungsperiode zu wählen und drücken Sie **Enter** erneut, um den Einstellungswert zu speichern.

Drücken Sie **+** oder **-** um den Kartentyp für die zweiwöchentliche Zahlungsperiode auf 01 zu stellen. Drücken Sie **Enter** erneut, um den Einstellungswert zu speichern.



Zweiwöchentliche Zahlung Kartentyp	Funktionen	Unterer Bereich
01	Zweiwöchentliche Zahlung derzeitige Woche	23mm
02	Zweiwöchentliche Zahlung zweite Woche	23mm
03	Zweiwöchentliche Zahlung derzeitige Woche	35mm
04	Zweiwöchentliche Zahlung zweite Woche	35mm



4.9 Einstellen S/W BST/ EST Start (Monat und Tag)

Drücken Sie **Enter** oder **Back** um den Programm-Code **03** zu wählen.

Drücken Sie **+** oder **-** um den Anfangsmonat einzustellen.

Drücken Sie **Enter** erneut, um den Einstellungswert zu speichern.

Drücken Sie **+** oder **-** um den Anfangstag einzustellen.

Drücken Sie **Enter** erneut, um den Einstellungswert zu speichern.

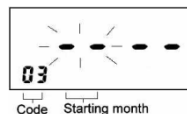

4.10 Einstellen S/W BST/ EST Start (Stunde und Minute)

Drücken Sie **Enter** oder **Back** um den Programm-Code **04** zu wählen.

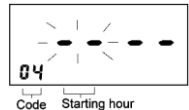

Drücken Sie **+** oder **-** um die Anfangsstunde zu wählen.

Drücken Sie **Enter** erneut, um den Einstellungswert zu speichern.



Drücken Sie **+** oder **-** um die Anfangsminute zu wählen.

Drücken Sie **Enter** erneut, um den Einstellungswert zu speichern.

4.11 Einstellen S/W BST/ EST Ende (Monat und Tag)

Drücken Sie **Enter** oder **Back** um den Programm-Code **05** zu wählen.

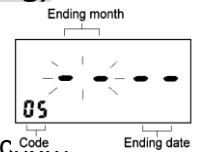

Drücken Sie **+** oder **-** um den letzten Monat zu wählen.

Drücken Sie **Enter** erneut, um den Einstellungswert zu speichern.

Drücken Sie **+** oder **-** um den letzten Tag zu wählen.

Drücken Sie **Enter** erneut, um den Einstellungswert zu speichern.



4.12 Einstellen S/W BST/ EST Ende (Stunde und Minute)

Drücken Sie **Enter** oder **Back** um Programm-Code **06** zu wählen.

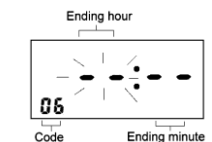

Drücken Sie **+** oder **-** um die letzte Stunde zu wählen.

Drücken Sie **Enter** erneut, um den Einstellungswert zu speichern.

Drücken Sie **+** oder **-** um die letzte Minute zu wählen.

Drücken Sie **Enter** erneut, um den Einstellungswert zu speichern.

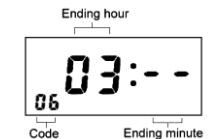

4.13 Einstellen der Druckposition (hoch/ runter)

Drücken Sie **Enter** oder **Back** um den Programm-Code **07** zu wählen.

Drücken Sie **+** oder **-** um die Druckposition einzustellen <0~9>.

Drücken Sie **Enter** erneut, um den Einstellungswert zu speichern.

Je höher der Wert, um so höher ist die Druckposition, je niedriger der Wert, um so niedriger ist die Druckposition.



4.14 Einstellen der Druckposition (links/ rechts)

Drücken Sie **Enter** oder **Back** um den Programm-Code **08**

zu wählen.

Drücken Sie **+** oder **-** um die Druckposition zu wählen <0~9>

Drücken Sie **Enter** erneut, um den Einstellungswert zu speichern.



4.15 Einstellen des regelmäßigen Zeitsignals (0-99 Sekunden)

Drücken Sie **Enter** oder **Back** um den Programm-Code **10** zu wählen.

Drücken Sie **Enter** erneut, um den Einstellungswert zu speichern.

Drücken Sie **+** oder **-**, um die Signaldauer zu wählen, woraufhin der Anfangswert (10 Sekunden) angezeigt wird.

Die Dauer kann zwischen 0-99 Sekunden eingestellt werden.

Drücken Sie **Enter** erneut, um den Einstellungswert zu speichern



4.16 Einstellen des Zeitsignals

Drücken Sie **Mode** um das Programm **b002** zu wählen.

Drücken Sie **Enter** erneut, um den Wert zu speichern.

Drücken Sie **Enter** oder **Back** um das Programm **01** zu wählen.

Drücken Sie **Enter** erneut, um den Wert zu speichern.

Drücken Sie **+** oder **□** um die Stunde einzustellen.

Drücken Sie **Enter** erneut, um den Wert zu speichern.

Drücken Sie **+** oder **□** um die Minute einzustellen.

Drücken Sie **Enter** erneut, um den Wert zu speichern.

Drücken Sie **+** um die Woche einzustellen.

Drücken Sie **-** um die Woche zu löschen.

Drücken Sie **Clear** um den Tag einzustellen,

Führen Sie die obigen Schritte erneut durch, um den Code **02-24** einzugeben und beenden Sie die Einstellungen für die 2.-24.

Tonzeit, falls nötig.

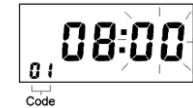
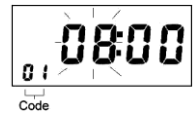

4.17 Einstellen der Umlagerungszeit

Drücken Sie **Mode** um das Programm **b003** zu wählen.

Drücken Sie **Enter** erneut, um den Wert zu speichern.

Drücken Sie **Enter** oder **Back** um den Programm-Code **01** zu wählen

Drücken Sie **+** oder **□** um die Stunde einzustellen.

Drücken Sie **Enter** erneut, um den Wert zu speichern.

Drücken Sie **+** oder **□** um die Minute einzustellen.

Drücken Sie **Enter** erneut, um den Wert zu speichern.

Drücken Sie **+** um die Woche einzustellen.

Drücken Sie **□** um die Woche zu löschen.

Drücken Sie **Clear** um den Tag einzustellen,

Führen Sie die obigen Schritte erneut durch, um den Code **02-18** einzugeben und beenden Sie die Einstellungen für die 2

Umlagerungszeiten, falls nötig.



Das untenstehende Format dient zur Information:

Druckzeile	01	02	03	04	05	06
	07	08	09	10	11	12
	13	14	15	16	17	18
Funktion	A.M. IN	A.M. OUT	P.M. IN	P.M. OUT	O.T. IN	O.T. OUT

4.18 Einstellen des zweifarbigen Ausdrucks

Drücken Sie **Mode** um das Programm **b004** zu wählen

Drücken Sie **Enter** erneut, um den Wert zu speichern.



Drücken Sie **Enter** oder **Back** um den Programm-Code **01** zu wählen

Drücken Sie **+** oder **-** um die Stunde einzustellen.

Drücken Sie **Enter** erneut, um den Wert zu speichern.

Drücken Sie **+** oder **-** um die Minute einzustellen.

Drücken Sie **Enter** erneut, um den Wert zu speichern.



Drücken Sie **+** um die Woche einzustellen.

Drücken Sie **-** um die Woche zu löschen.

Drücken Sie **Clear** um den Tag einzustellen,

Führen Sie die obigen Schritte erneut durch, um den Code

02~18 einzugeben und beenden Sie die Einstellungen für die 2.-18.

Farbänderungen, falls nötig.



5. Fehlerbehebung

©Drücken Sie **RESET**, um das Programm neu zu starten, sollte es nicht richtig funktionieren.

Fehler	Ursachen	Behebende Maßnahmen
Die Zeitaufnahme akzeptiert die Zeitkarte nicht	<ol style="list-style-type: none"> 1. Kein Strom. 2. Die Zeitkarte ist beschädigt. 3. Das Stromkabel ist nicht angeschlossen 4. Die Karten wurden gewaltsam eingeführt oder herausgenommen. 	<ol style="list-style-type: none"> 1. Warten Sie, bis der Strom wieder verfügbar ist. 2. Tauschen Sie die Zeitkarte aus. 3. Stecken Sie das Stromkabel fest in den dafür vorgesehen Stecker. 4. Ziehen Sie den Stecker heraus und wieder hinein.
Die Uhr ist zu langsam (oder schnell)	<ol style="list-style-type: none"> 1. Fehler bei der Einstellung der Uhrzeit 2. Stromausfall 	Richtige Einstellung.
Schwacher Ausdruck	<ol style="list-style-type: none"> 1. Die Farbbandkassette wurde nicht richtig eingesetzt. 2. Die Farbbandkassette wird schon seit geraumer Zeit verwendet. 	<ol style="list-style-type: none"> 1. Richtig einsetzen 2. Farbbandkassette austauschen
Die Druckposition ist falsch	<ol style="list-style-type: none"> 1. Falsche Einstellung der Tagesumlagerung. 2. Unsachgemäße Verwendung der Zeitaufnahme. 	<ol style="list-style-type: none"> 1. Richtig einstellen 2. Stellen Sie sicher, dass Sie die Karte richtig einsetzen und herausnehmen.
Das Datum ist nicht richtig	Fehler bei der Datumseinstellung.	Richtig einstellen
Ungenauer Ausdruck	Unsachgemäße Verwendung der Zeitaufnahme	Stellen Sie sicher, dass die Karte in der Mitte eingesetzt wird und richtig herausgenommen wird.

6. Austauschen der Farbbandkassette

1. Öffnen Sie den oberen Deckel und drücken sie den 4.Knopf von links, um die Farbbandkassette in die Mitte zu bewegen. Entfernen sie jegliches Klebeband, falls dies sich noch auf der Kassette befinden sollte.
2. Ziehen Sie die Farbbandkassette in Ihre Richtung, wie auf dem unteren Bild dargestellt, und halten Sie diese sicher in Position, verwenden Sie den Hebel, um die Kassette zu entfernen.

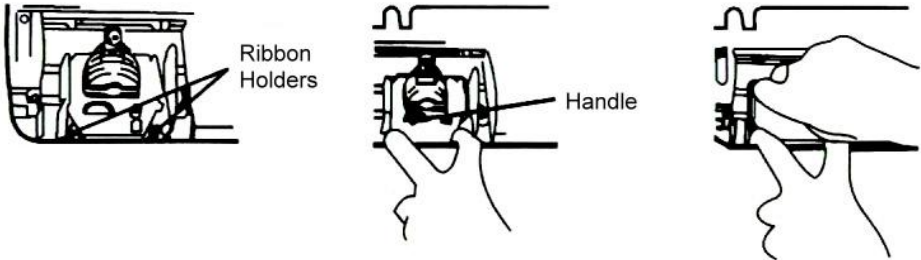

3. Setzen Sie die neue Farbbandkassette richtig zwischen der Bandlinie und dem Druckkopf ein. Drücken Sie den Kassettenkopf ein, bis er einklickt. Drehen Sie den Knopf dann im Uhrzeigersinn, um das Band zu sichern und zu straffen.

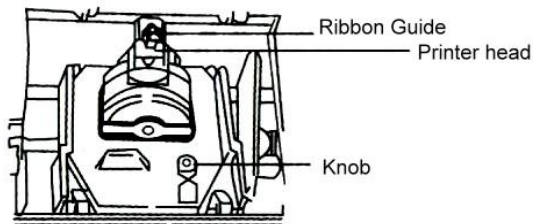

7. Vorsichtsmaßnahmen

1. Um Feuer oder Stromschläge zu vermeiden, setzen Sie diese Uhr bitte nicht Regen, Flüssigkeiten oder extremer Feuchtigkeit aus.
2. Setzen Sie die Uhr nicht direktem Sonnenlicht, starker Hitze oder einer staubigen Umgebung aus.

8. Technische Einzelheiten

Stromzufuhr	DC13V 1000MA Energiezufuhr
Stromverbrauch	Standby:2W / Work:10W
Maße	Ungefähr 193 x 244 x 123 mm (L x B x H)
Gewicht	2.4 kg
Nutzungsumgebung	-30°C~40°C
	10%RH~80%RH
Zeitkartengröße	85 x 188 x 0.35 mm (W x B x H)
Farbbandkassette	QC500 Druckband

9. Fehlermeldungen

E2E2—Falsche Position (links & rechts)

E3E3—Der Akku muss aufgeladen werden

Es wird empfohlen, dass Sie nur echte QuickClocks Zeitaufnahmebänder und Karten verwenden. Die Verwendung von nachgeahmten oder ungeeigneten Bändern und Karten können den Drucker beschädigen und Ihre Garantie nichtig machen.